

# OPCIONES DEL MENÚ DE





Para más información acerca del BioClockPlus, refiérase a la sección de descargas de nuestra página web.









**BioClockPlus**  
www.BioTrackSoftware.com

Para acceder al menú del dispositivo oprima el botón 









## 1) Usuario

-  - **Nuevo:** Permite agregar empleados.
-  - **Administrar:** Permite modificar o borrar empleados existentes.
-  - **SMS:** Manejo de mensajes cortos para mostrar a los empleados cuando marcan.
-  - **Cód.Trabajo:** Categorías que se pueden usar para clasificar las actividades de los empleados.
-  - **Acceso:** Configura las opciones de control de acceso (puertas).

## 2) Conexión

-  - **Dir IP:** Configura los parámetros para conexión por red TCP/IP.
-  - **RS232/485:** Configura los parámetros para conexión por RS232/485/USB.
-  - **Seguridad:** Especifica el número del lector y la clave para la comunicación. Además permite configurar la impresión de tiquetes.
-  - **WiFi:** Configura la red inalámbrica.
-  - **Inalámbrica:** Lista de redes inalámbricas disponibles.
-  - **Wiegand:** Configura parámetros Wiegand.

## 3) Sistema

-  - **Parámetros:** Formato de fecha, ajustes de sonido, etc.
-  - **Datos:** Permite borrar marcas, administradores e imágenes.
-  - **Actualizar:** Aplica una actualización del dispositivo provista por el fabricante.
-  - **Teclado:** Permite configurar teclas rápidas para algunas funciones.
-  - **Despliegue:** Parámetros sobre la forma de ver los datos en la pantalla.
-  - **Opc. Fábrica:** Restablece todas las opciones a las configuradas desde la fábrica.
-  - **Timbre:** Permite configurar timbres para anuncios de cambio de turnos.
-  - **Varios:** Opciones de energía, idioma, etc.

4)  **Fecha Hora:** Modifica la fecha y la hora del dispositivo. Configura horario de verano.

5)  **Mem USB:** Descarga/Carga usuarios, marcas, fotos, imágenes, SMS por medio de llave USB.

6)  **Auto Test:** Prueba de los diferentes componentes del dispositivo.

7)  **Reg Asist.** Permite ver un reporte de las marcas hechas por los empleados.

8)  **Sys Info:** Número de empleados, cantidad de marcas, espacio libre, etc.

# GUÍA RÁPIDA DE INSTALACIÓN

Para más información refiérase a la sección de descargas de nuestra página web.



# BioClock

www.BioTrackSoftware.com

1)

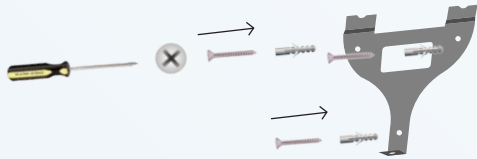

*Atornille la base a una superficie sólida, por ejemplo una pared.*

2)

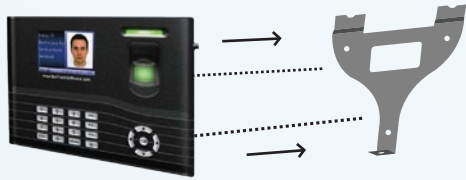

*Inserte el dispositivo a la base.*

3)



*Atornille la parte inferior del dispositivo a la base.*

4)

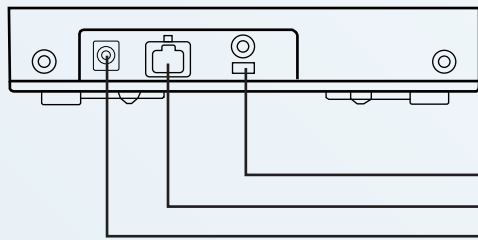

- Puerto USB para descarga de datos.
- Reset
- Mini USB para conexión a la computadora.
- Ethernet
- Conexión a la corriente eléctrica.

## *Forma correcta de colocar el dedo en el lector de huellas.*

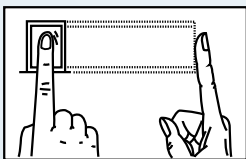

*Coloque el dedo de frente (horizontalmente) sobre la superficie del sensor. El dedo debe estar en el centro del sensor.*

## *Forma incorrecta de colocar el dedo en el lector de huellas.*

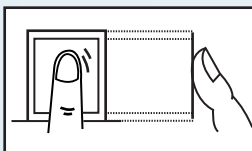

*Vertical*

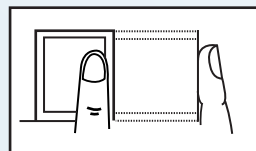

*Fuera del centro*

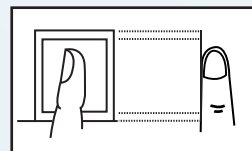

*Inclinado*

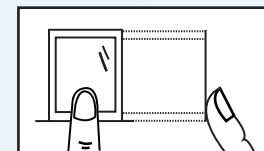

*Muy abajo*

# GUÍA RÁPIDA DE INSTALACIÓN PARA CONTROL DE ACCESO

Para más información refiérase a la sección de descargas de nuestra página web.

## 1 Esquema general de la conexión

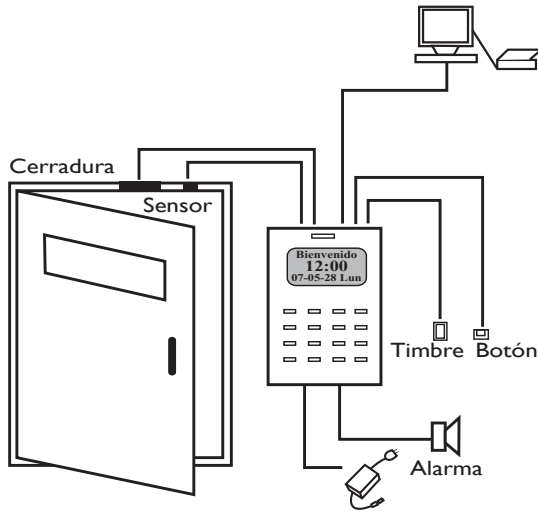

## 2 Conexión con la computadora

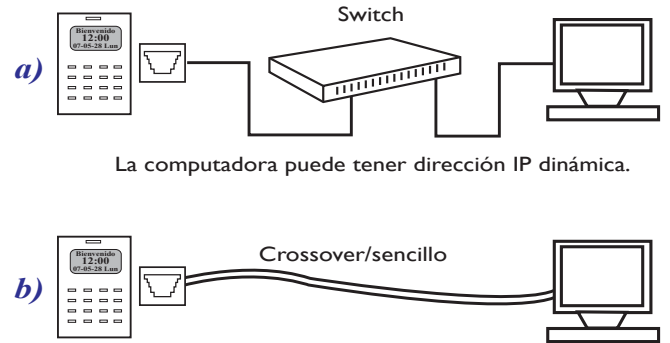

La computadora puede tener dirección IP dinámica.

La computadora debe tener dirección IP fija, ejemplo: 192.168.1.100  
El dispositivo debe tener dirección IP en el mismo rango, ejemplo: 192.168.1.201

## 3 Conexión de la cerradura

### a) Cerraduras Fail Safe: Ejemplo: Electromagnéticas y Picaportes

Usando una fuente 12V/3A:

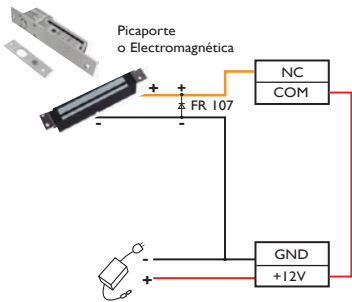

Usando dos fuentes 12V/1.5A:

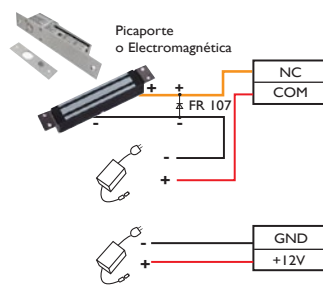

### b) Cerraduras Fail Secure: Ejemplo: Recibidores Eléctricos Normalmente Abiertos

Usando 1 fuente 12V/3A:

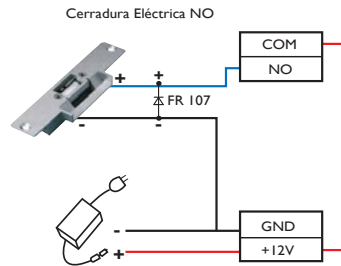

Usando 2 fuentes 12V/1.5A:

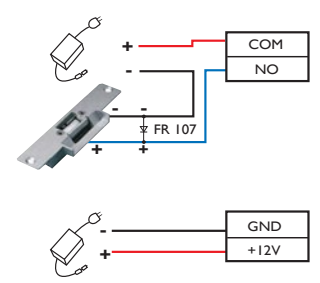

Importante: La longitud del cable entre el dispositivo y la fuente de poder debe ser menor a 3 metros.

## 4 Conexión de otros accesorios

### Botón



### Sensor

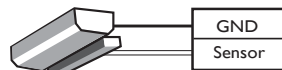

### Alarma

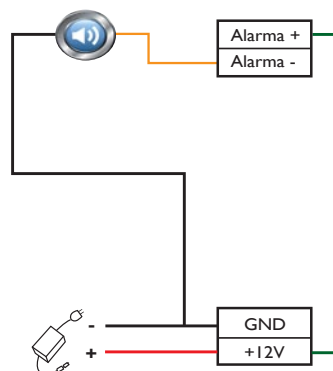

### Timbre

